



TRACO COMPUTERS

Aktualizačné vzdelávanie
Využívanie tabletov vo vyučovaní

Jana Kotránová
HUDOBNÉ NÁSTROJE

Brezno, 24.02.2018

Žiaci mali zložiť obrázok cez aplikáciu ABC Puuzle.

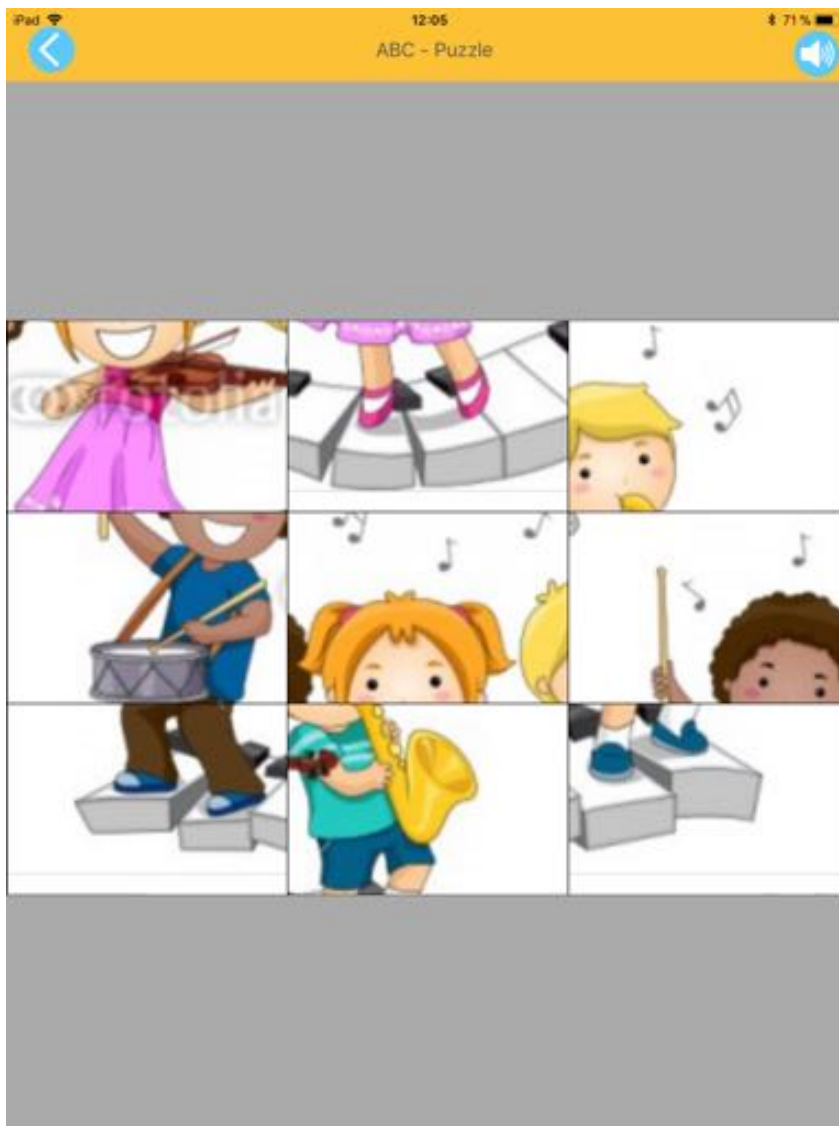

Žiaci v aplikácii Doodle Buddy si rozvíjali grafomotoriku.

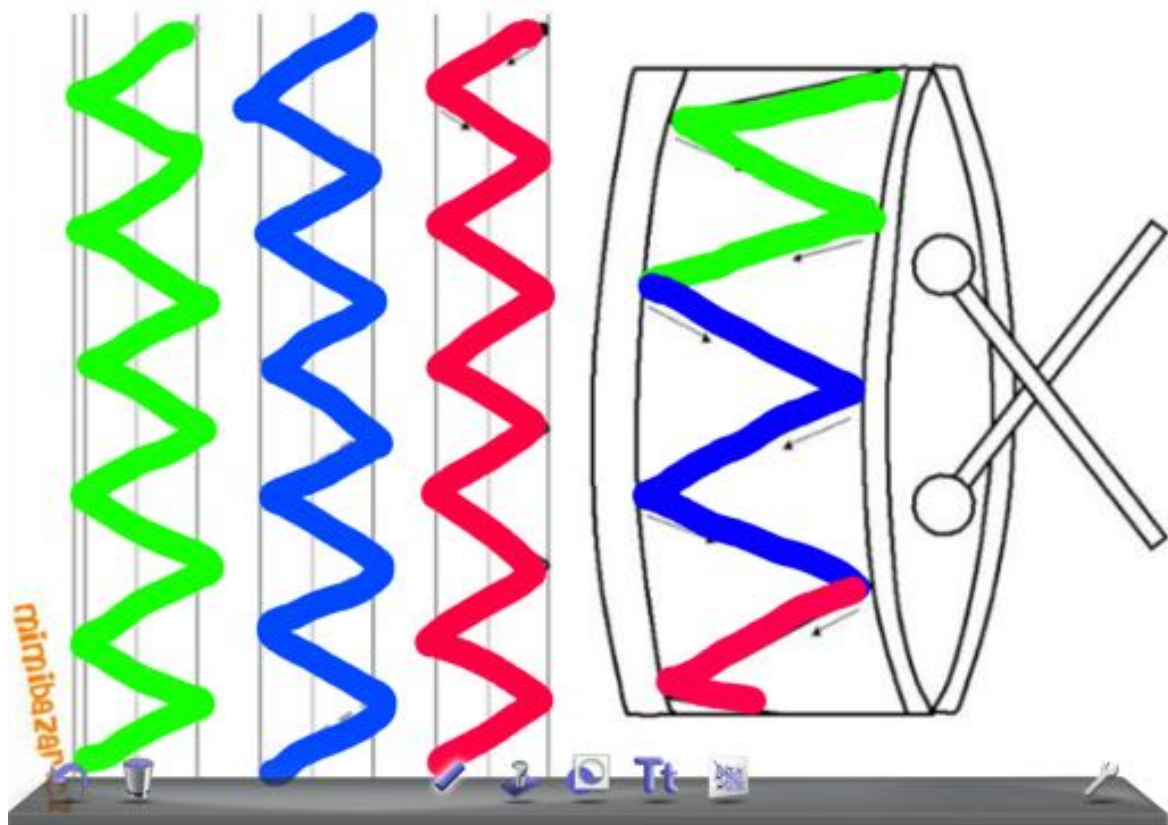
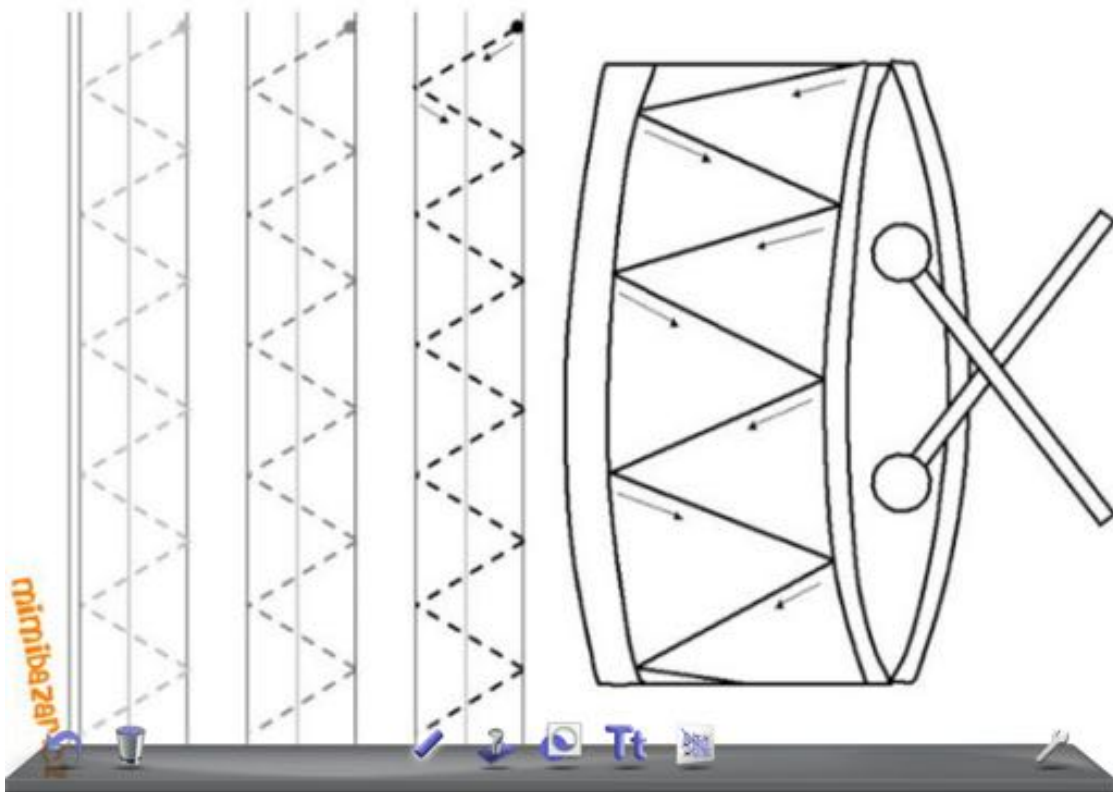

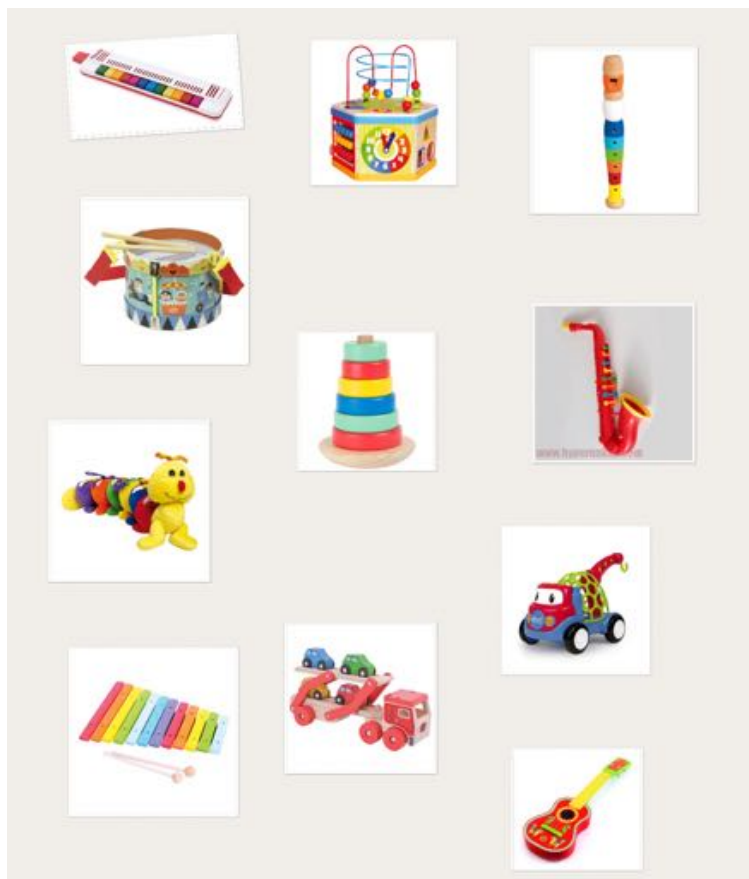

V aplikácii Pic Collage sme si pripravili pracovný list a v aplikácii Doodle Buddy sme označili predmety ktoré nepatria medzi hudobné nástroje.

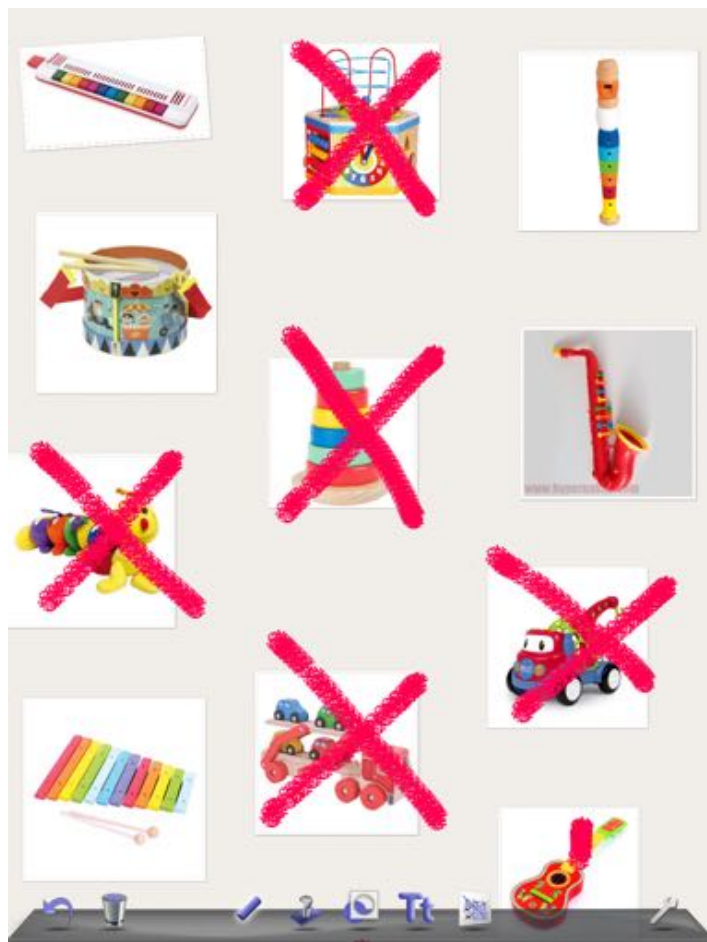

Žiaci pomocou aplikácie Book Creator pomenovali hudobné nástroje.

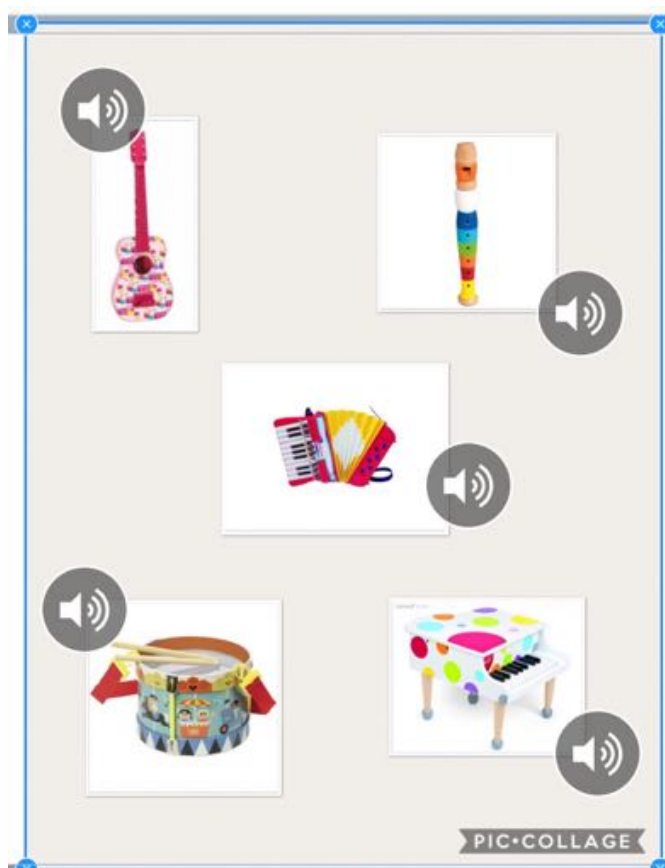
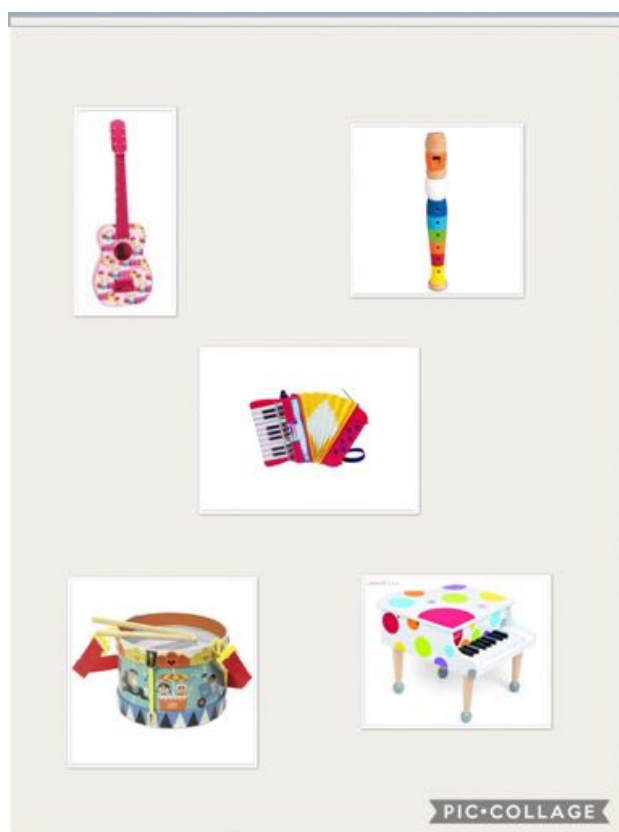

V aplikácii Book Creator sme vytvorili pracovný list hudobných nástrojov a žiaci následne zorad'ovanie nástroje do základných skupín.

